

Automatický dávkovač krmiva

Uživatelská příručka

Prosím přečtěte si tuto uživatelskou příručku před použitím přístroje a zachovejte ji k případné potřebě.

Tento produkt je určen pouze pro užívání v domácnosti.

Bezpečnostní pokyny

! VAROVÁNÍ

- Všechny obalové materiály řádně zlikvidujte. Některé položky mohou být zabaleny v polyetylenových sáčcích; tyto sáčky by mohly způsobit udušení; uchovávejte je mimo dosah dětí a domácích zvířat.
- Nedovolte malé děti hrát s, v nebo v okolí dávkovače krmiva.
- Pro snížení rizika poranění, dohlížejte na své děti, pokud jsou v okolí užívaného spotřebiče.
- Nenechte spotřebič užívat taková domácí zvířata, která nedosáhnou na zásobník krmiva, nebo disponují tělesným postižením.
- Nikdy neponořujte hlavní jednotku do vody. Může to způsobit zničení elektronických komponentů, jako například zničení kontrolního panelu.
- Nevkládejte žádný cizí předmět do zásobníku krmiva.
- Nepoužívejte ve venkovním prostředí. Průběžně kontrolujte provoz, abyste se ujistili, že jednotka správně dávkuje.
- Do zásobníku nevkładejte konzervy, mokré nebo vlhké krmivo
- Nerozebírejte přístroj jinak, než jak je uvedeno v této uživatelské příručce.
- NEPOUŽÍVEJTE dávkovač k jiným účelům, než pro které je určen.
- Používejte pouze příslušenství, které je doporučeno nebo koupené od stejného výrobce. Užíváním nedoporučeného nebo cizího příslušenství může způsobit nežádoucí stav spotřebiče. Neupravujte přístroj.
- Nepoužívejte spotřebič, pokud je nefunkční nebo poškozený. Nepokoušejte se sami opravovat dávkovač krmiva pro domácí zvířata. Okamžitě kontaktujte náš zákaznický servis.
- Pokud přístroj nepoužíváte, nebo jej plánujete umývat, vždy ho odpojte ze sítě.
- Nikdy netahujte za napájecí kabel, abyste vytáhli zástrčku ze zásuvky.
- Pokud se zástrčka tohoto zařízení namočí, vypněte přívod elektřiny do zásuvky. Nepokoušejte se zástrčku odpojit.
- Po instalaci dávkovač zkontrolujte. Pokud je na napájecím kabelu nebo zástrčce voda, nezapojte jej do sítě.
- Abyste zabránili zakopnutí, umístěte napájecí kabel vždy mimo dosah nohou.

UPOZORNĚNÍ

- Nedovolte domácím mazlíčkům žvýkat nebo polykat jakékoli části. Pokud máte obavy o napájecí kabel, zakupte si v jakémkoli železářství chránič kabelu (tvrdý plastový chránič), který napájecí kabel ochrání. Pokud je prodlužovací kabel nutný, měla by být použita jedna jednotka se správnou jmenovitou hodnotou.
- NEUMÍSTŇUJTE ani neskladujte krmítko na místech, kde by bylo vystaveno povětrnostním vlivům nebo teplotám nižším než 4°C/39°F.
- K napájení použijte alkalické baterie typu D. NEPOUŽÍVEJTE dobíjecí baterie.
- Baterie pravidelně kontrolujte. Před opuštěním na delší dobu vždy vyměňte baterie za nové.
- NEZDVIHEJTE krmítko pro domácí zvířata za víko, nádržku na krmivo nebo zásobník na krmivo. Zvedejte a přenášejte jej oběma rukama a pomocí základny, přičemž přístroj udržujte ve vzpřímené poloze.
- Vhodné POUZE pro suché krmivo s velikostí granulí v rozmezí 2-10 mm/0,07-0,4 palce v průměru. Větší granule mohou uvíznout v otvoru pro krmivo.
- Přečtěte si a dodržujte všechna důležitá upozornění uvedená na krmítku a na obalu.

Schéma produktu

Přední strana

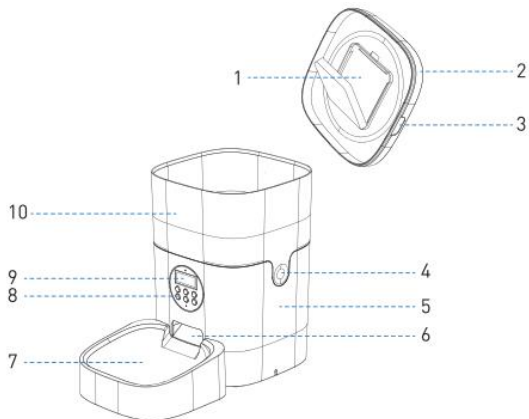

Zadní strana

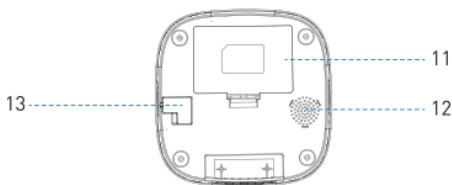

- 1) Vysoušecí nosič
- 2) Víko
- 3) Úchyt víka
- 4) Spona zásobníku na potraviny
- 5) Základna
- 6) Výstupní otvor pro krmivo
- 7) Nádoba na krmivo
- 8) Ovládací panel
- 9) LCD displej
- 10) Zásobník krmiva
- 11) Příhrádka na baterie
- 12) Reproduktor
- 13) Napájecí zásuvka

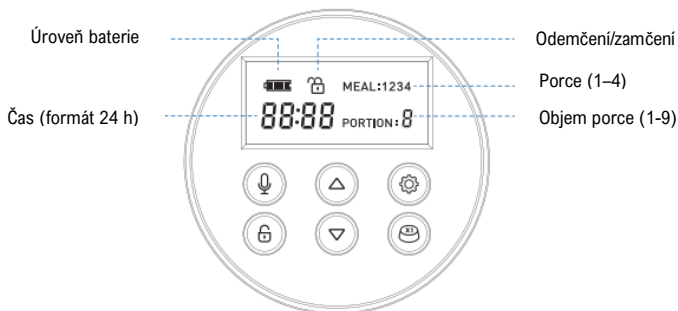

Zmáčkněte a držte po dobu 3 s, dokud neuslyšíte pípnutí. Uvolněte tlačítko a nahrávejte (max 10 s). Pro ukončení nahrávky opět stiskněte tlačítko, které signalizuje ukončení dvojitým pípnutím. Pro nahrání nové nahrávky opakujte proces.



Zmáčkněte a držte po dobu 3 s pro odemčení. Pokud je LCD obrazovka vypnuta, zmáčkněte tlačítko před jakoukoliv další operací (kromě akce resetování – stisknutí tlačítka nahoru)



Zmáčkněte pro zvýšení hodnoty

Zmáčkněte a držte po dobu 10 s v off-line režimu obrazovky pro obnovení všech nastavení.



Zmáčkněte pro snížení hodnoty



Zmáčkněte pro přepínání mezi nastavením času, jídla, porcí. Po vybrání ikony držte tlačítko pár sekund, než vybraná ikona na displeji problikne. To signalizuje, že přístroj je připraven ke změně nastavení.



Zmáčkněte pro manuální dávkování (cca 2 ½ lžičky/ 12.5ml)

Poznámka:

- 1) Po 15 s. bez aktivity se obrazovka uzamkne.
- 2) 2 ½ lžičky / 12.5ml na jednu porci.

Čištění a péče

Pro bezpečí Vašeho domácího mazlíčka doporučujeme dávkovač čistit pečlivě a pravidelně. Umyvatelné části Dávkovače krmiva jsou následující: nádoba na krmivo, zásobník krmiva a víko (bez vysoušecího sáčku); lze je ponořit do vody. Čistěte ručně studenou nebo teplou mýdlovou vodou.

- **Rozložení nádoby na krmivo**

V případě, že v nádobě nebo žlábků zůstalo zbylé krmivo, zmáčkněte několikrát tlačítko Odemknout a tlačítko Krmít pro vyprázdnění.

Palci stiskněte nádobu a zatlačte směrem nahoru, abyste ji mohli vyjmout.

- **Rozložení zásobníku krmiva**

Vyprázdněte zásobník a stlačte jej dolů pro oddělení od základny.

Před sestavením všechny díly opláchněte a nechte zcela vyschnout.

Poznámka: Buďte opatrní na prsty při oddělování zásobníků od základny.

Záruka

Na spotřebič máte 1 rok záruku. Pokud máte dotazy, neváhejte kontaktovat náš podpůrný tým na email: support@petlibro.com. Do emailu přiložte číslo své objednávky. Odpovíme Vám co nejrychleji.

Co je obsahem balení?

- 1 x automatický dávkovač krmiva pro domácí zvířata
- 1 x 5V napájecí adaptér
- 1 x vysoušecí sáček
- 1 x sada uživatelské příručky
- 1 x karta s poděkováním

Specifikace

Kapacita zásobníku krmiva	4/6 litrů
Obrazovka	LCD obrazovka
Napájení	Napájecí adaptér DC 5V; 3 x alkalické baterie D
Napájecí adapter	Vstup AC110-240V, výstup DC 5V
Provozní proud	Průměrný proud 80mA
Provozní teplota	-30°C-50°C/-22°F-122°F
Externí zásuvka	3.5 mm napájecí zásuvka
Hmotnost	2.15kg/4.74lbs
Rozměry	19 x 19 x 30 cm/7.5 x 7.5 x 12 in

Jak přístroj užívat

Varování: prosím používejte originální 5V napájecí zdroj.

1. Sestavení dávkovače

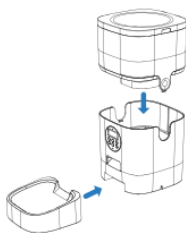

- Umístěte dávkovač na příslušné místo. Zkontrolujte, zda je zásobník krmiva na svém místě.
- Nasměrujte vybouleniny zásobníku na otvory v základně a tlačení směrem nahoru částí spojíte.

Poznámka: Před manipulováním s dávkovačem nejdříve vyprázdněte zásobník krmiva. Zatlačte směrem dolů pro oddělení zásobníku od základny. Při zvedání dávkovače držte v první řadě jeho základnu.

2. Připojení napájení

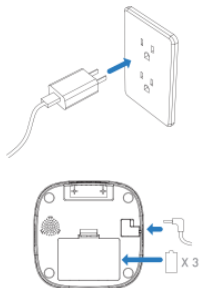

- Vložte napájecí adaptér 5V do zásuvky. Zapojte napájecí zásuvku dávkovače.
- Otevřete přihrádku na baterie ve spodní části přístroje a pro případ výpadku nainstalujte 3 alkalické baterie typu D (nejsou součástí dodávky).
- Displej LCD se automaticky rozsvítí, což znamená, že dávkovač je nyní zapnutý.

Poznámka:

- 1) Baterie NEJSOU součástí dodávky.
- 2) Před připojením k napájení se ujistěte, že jsou všechny části čisté a zcela suché.
- 3) Baterie by měla napájet s výstupním napětím 4-5 V; při nízkém stavu baterie (<4 V) bliká na displeji ikona stavu baterie.

3. Umístění vysoušecího vaku



- Otevřete víko, vložte vysoušecí sáček (1 je součástí balení) do vysoušecího zásobníku pod ním.

Poznámka:

- 1) Doporučuje se používat vysoušecí sáček a v případě výskytu plísní jej často měnit.
- 2) Před čištěním víka vyjměte vysoušecí sáček.

4. Plnění zásobník krmiva

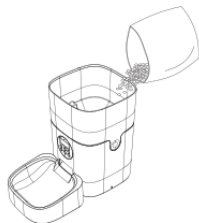





- Naplňte zásobník suchým krmivem pro domácí zvířata. Zavřete víko, které se pomocí gravitace zaklapne do své pozice.

Poznámka:

- 1) Nepoužívejte konzervy a mokré nebo vlhké krmivo.
- 2) Doporučená velikost granulí je v průměru 2-10 mm/0,07-0,4 in.



5. Nastavení času



- Zmáčkněte a držte po dobu 3 s tlačítko odemknout  3 s pro odemknutí obrazovky.
- Zmáčkněte tlačítko nastavení , a na ikoně času **88:88** začne problikávat pole digitálních hodin. Mačkejte tlačítka Nahoru/Dolu / pro stanovení konkrétní hodiny.
- Zmáčkněte tlačítko nastavení  pro přesun z pole hodin na pole minut a stejným způsobem konkretizujte čas.







6. Nastavení počtů porcí za den



- Pokud je nastaven aktuální čas, zmáčkněte opět tlačítko nastavení . LCD displej bude ukazovat aktuální čas a bude na něm blikat ikona počet jídel. Mačkáním tlačítek Nahoru/Dolu / vyberete počet jídel v rozmezí 1-4 jídla za den.





7. Nastavení času a porcí jídla



- Potom co jste nastavily počet jídel za den, na LCD displeji bude blikat ikona aktuální číslo porce. Například teď by mělo být aktuální číslo porce "1", což značí, že můžete nastavit vydání první porce.
- **Nastavení času aktuální porce**
 - Zmáčkněte tlačítko nastavení , pole hodin na ikoně času začne blikat.
 - Mačkejte tlačítka Nahoru/Dolu / pro nastavení konkrétní hodiny.
 - Zmáčkněte tlačítko nastavení  a pomocí tlačítek Nahoru/Dolu / stejným způsobem nastavíte minuty.



- Nastavení porce aktuálního jídla

- Zmáčkněte tlačítko nastavení , číslo porce začne blikat.
- Mačkejte tlačítka Nahoru/Dolu  /  pro nastavení objemu (1-9) aktuálně vydávaného jídla.
- Zmáčkněte tlačítko nastavení  a opakujte proces pro nastavení objemu u druhé až čtvrté porce.

*Doporučení pro nastavení porcí



Druh zvířete	Denní příjem	Počet porcí	Objem porce
Pes (10 kg)	cca. 1 šálek	2	9
Kočka (5 kg)	cca. ½ šálku	4	2

Důležité poznámky:

- 1) V jedné porci dávkovač poskytne cca 2 ½ lžičky/12.5 ml granulí.
- 2) Před uvolněním krmiva se z přístroje ozvou dvě cvaknutí.
- 3) Po krmení mohou z vývodu vylézt jedna nebo dvě granule. Ty se mohou uvolnit kvůli pohybům přístroje. Neznamená to, že zařízení je vadné.
- 4) Podrobný návod ke krmení naleznete na obalu krmiva pro domácí zvířata.
- 5) Po nastavení zkontrolujte alespoň dvakrát správnost aktuálního času.

8. Nahrávání svolání k jídlu



- Zmáčkněte a držte tlačítko nahrávání  po dobu 3 s než uslyšíte pípnutí.
- Nahrajte svůj hlas a pokyn, kratší než 10 s. Pro uložení nahrávky znovu stlačte tlačítko nahrávání. Uložení nahrávky signalizuje dvojitá pípnutí. Můžete zmáchnout tlačítko nahrávání  pro poslech nahrávky.
- Opakováním procesu vytvoříte novou nahrávku.

Poznámka:

- 1) Tlačítko stiskněte a nahrávku přehrajte pouze v případě, že nějaká existuje.
- 2) Pokud uplynula doba krmení, záznam se přehraje po dávkování jídla.

9. Ruční krmení domácího mazlíčka



- Zmáčkněte tlačítko krmení , obrazovka musí být přítom odemčeném režimu (zmáčkněte a držte tlačítko odemknout po dobu 3 s). Tímto způsobem uvolní dávkovač po každém zmáchnutí tlačítka jednu porci (cca 2 ½ lžičky/12.5 ml).

Poznámka:

Běžný denní rozvrh tím nebude narušen.

Řešení problémů

Problém	Řešení
Žádné tlačítko mi nejde zmáčknout.	Pokud přístroj po dobu 15 s nejeví žádnou aktivitu, automaticky se zamkne. Prosím stiskněte a držte tlačítko odemknout po dobu 3 s pro odemknutí obrazovky.
Nemohu si vzpomenout na nastavení jídla	Odemkněte obrazovku, zmáčkněte tlačítko nastavení a zobrazí se Vám nastavení aktuální porce (ne však všech porcí).
Přístroj nevypouští granule	<ol style="list-style-type: none">1) Ujistěte se, že do zásobníku vkládáte suché krmivo; granule by měly mít v průměru 2-10 mm/0.07-0.4 in.2) Zkontrolujte, zda není v zásobníku cizí předmět – rozdělte zásobník a zkontrolujte vývod dávkovače.3) Zkontrolujte, zda není nízký stav baterie – zda je napájecí adapter připojen nebo zda nedošlo k výpadku způsobenému špatnou instalací baterií.
LCD displej je vypnutý	<ol style="list-style-type: none">1) Obrazovka je zamčená a tmavá ve chvíli, kdy nevykazuje aktivitu po dobu 15 s. Prosím stiskněte a držte tlačítko odemknout po dobu 3 s pro odemknutí obrazovky.2) Zkontrolujte, zda je připojen napájecí adapter.3) Pokud se displej nerozsvítí, i když je spotřebič dobře připojen k napájení, kontaktujte podpůrný tým support@petlibro.com.
Nedokážu rozložit dávkovač krmiva	Prosím postupujte podle kroků v kapitole Čištění a péče
Neslyším žádnou hlasovou nahrávku během dávkování	Ujistěte se, že jste nahrávku úspěšně vytvořili a uložili – odemkněte obrazovku, zmáčkněte tlačítko nahrávání a zkontrolujte. Pokud neslyšíte žádný zvuk, musíte nahrávku nahrát znovu a uložit. Postupujte podle kroků v kapitole Nahrávání svolání k jídlu.
Objem krmiva není stejný u všech porcí	Prvních několik porcí se může lišit a neznamená to, že je zařízení vadné. Zhruba po 6 dávkování by měly být porce vyrovnané.

Automatic Pet Feeder

User Guide

Please read this User Guide before using the product and retain for reference.

This product is intended for household use only.

Safety Precautions

!WARNING

- Dispose of all packaging materials properly. Some items may be packed in polybags; these bags could cause suffocation; keep away from children and pets
- Do NOT allow small children to play with, in or around the pet feeder.
- To reduce the risk of injury, please keep close supervision when an appliance is used near children
- Do NOT use the feeder with pets not able to reach the food tray or with any physical disability.
- Do NOT immerse the base part in water at any time as it may damage electronic components like the control panel.
- Do NOT place any foreign object in the pet feeder.
- Do NOT use outdoors. Check operation frequently to be sure the unit is dispensing properly.
- Do NOT use wet, canned or moist food.
- Do NOT disassemble the unit other than as instructed in the User Guide.
- Do NOT use the feeder for anything other than its intended use
- Only use attachments recommended or sold by the manufacturer. The use of attachments not recommended or sold by the manufacturer may cause any unsafe condition. Do not modify the pet feeder.
- Do not operate any appliance if the unit is malfunctioning or has been damaged. Do not attempt repairs on the pet feeder yourself. Contact our customer service immediately for further instructions.
- Always unplug when not in use and before cleaning.
- Never pull on the electrical power cord to remove the plug from the wall outlet.
- If the plug of this device gets wet, turn off electricity to the wall outlet. Do not attempt to unplug.
- Examine the feeder after installation. Do not plug in if there is water on the power cord or plug.
- To avoid tripping, always position power cord out of the way of foot traffic.

CAUTION

- Do NOT allow pets to chew on or swallow any parts. If you are concerned about the power cord, purchase a cord conduit (a hard plastic protector) at any hardware store to protect the power cord
- If an extension cord is necessary, one unit with a proper rating should be used
- Do NOT install or store the pet feeder where it will be exposed to weather or temperatures below 4°C/39°F.
- Use alkaline D batteries to power. Do NOT use rechargeable batteries.
- Check the batteries regularly. Before leaving for extended time, always replace batteries with new ones.
- Do NOT lift the pet feeder by lid, food tank, or food tray. Lift and carry it using both hands and the base, while keeping the unit in an upright position.
- Suitable for dry food ONLY, with kibble size ranging from 2-10mm/0,07-0,4in in diameter. Larger kibble may get stuck at the food outlet.
- Read and observe all important notices listed on the pet feeder and in the packaging.

Product Diagram

Front View

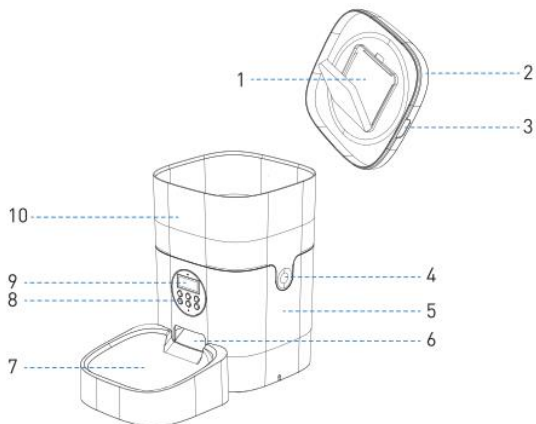

Bottom View

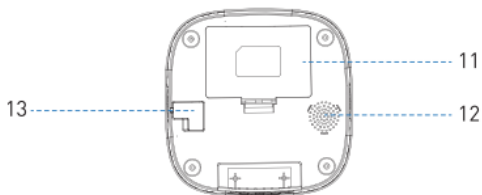

- 1) Desiccant Carrier
- 2) Lid
- 3) Lid Grip
- 4) Food Tank Buckle
- 5) Base
- 6) Food Outlet
- 7) Food Tray
- 8) Control Panel
- 9) LCD Display
- 10) Food Tank
- 11) Battery Compartment
- 12) Speaker
- 13) Power Socket



Press and hold for 3s until a deep is heard. Release, record (max 10s) and press again to end as a double deep is heard. Repeat to record a new audio.



Press and hold for 3s to unlock. When the LCD screen is off, press the button before any further operations (except resetting by pressing the Up button).



Press to increase value.
Press and hold for 10s when screen off to reset all settings.



Press to decrease value.



Press to switch between time, meal, and portion settings, and hold for seconds until a specific icon blinks on the display indication it's ready setting.



Press to manually feed a portion (appr. 2. ½ tsp/ 12.5ml)²

- Notes:**
- 1) Automatically lock the screen after 15s of standby.
 - 2) 2 ½ tsp / 12.5ml per portion.

Cleaning & Care

It's recommended to clean the feeder regularly for the health of your pet.

The washable parts of the Petlibro auto feeder are as follows: food tank, food tray, and lid (without desiccant bag); they can be submerged in water. Clean by hand-washing using cool or warm soapy water.

- **Disassembling the food tank**

If you have food inside the tank or chute, press the Unlocked button and Feed button for a few times to empty first.

Press the food tank buckles with your thumbs, push the tank upward to disassemble.

- **Disassembling the food tray**

Empty the tray, press it down to remove from the base.

Rinse and let all parts air dry completely before assembling.

Note: Be careful not to hurt your fingers when disassembling the food tank by great strength

Warranty

We provide a 1-year warranty for this appliance. Please email our support team at support@petlibro.com if you have any questions, and attach your order ID in your email. We'll get back to you as quick as possible.

What's in the box

- 1 x Automatic Pet Feeder
- 1 x 5V Power Adapter
- 1 x Desiccant Bag
- 1 x User Guide Kit
- 1 x Thank you Card

Specifications

Food Tank Capacity	4/6 liters
Screen	LCD screen
Power	DC 5V power adapter; 3 x alkaline D batteries
Power Adapter	AC110-240V input, DC 5V output
Working Current	Avg. 80mA
Operating Temperature	-30°C-50°C/-22°F-122°F
External Socket	3.5mm power socket
Not Weight	2.15kg/4.74lbs
Dimensions	19 x 19 x 30cm/7.5 x 7.5 x 12 in

How To Use

Warning: Please use the original 5V power supply.

1. Assembling Good Tray

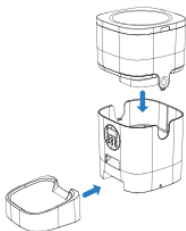

- Place the feeder in a desired location. Check the food tank is in place.
- Align the bulging of the food tray and holes in the base, and push upward to connect the two.

Note: Before moving the feeder, please empty the tray, press it down to remove from the base. Hold the base instead of any other parts when lifting the feeder.

2. Connecting Power

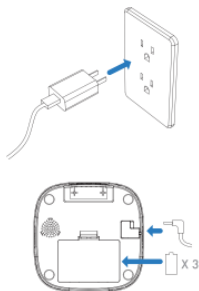

- Insert the 5V power adapter into a wall socket. Plug in the power socket of the feeder.
- Open the battery compartment at the bottom of the unit, and install 3 alkaline D batteries (not included) in case of outage.
- The LCD display will light up automatically indicating the feeder is on now.

Note:

- 1) Battery NOT included.
- 2) Before connecting to power, make sure all parts are clean and completely dry
- 3) The battery should power with an output of 4-5V; the battery level icon on the display blinks on a low battery level (<4V)

3. Placing Desiccant bag



- Open the lid, place the desiccant bag (1 included) into the desiccant carrier underneath.

Note

- 1) It's recommended to use a desiccant bag and change the frequently in case of mold.
- 2) Please remove the desiccant bag before cleaning the lid.

4. Filing Food Tank







- Fill food tank with dry pet food. Close the lid and it will snap into place due to gravity

Note:

- 1) Do NOT use canned, wet or moist pet food.
- 2) Recommend kibble size ranging from 2-10mm/0,07-0,4in in diameter.



5. Setting the Time



- Press and hold the Unlocked button  3s to unlock the screen.
- Press the Set button , and the Time icon  will blink the hour field.
- Press the Up/Down buttons  to scroll through numbers to set the hour.
- Press the Set button  to move to the minute field, set the minute similarly.





6. Setting the Meals Per Day



- After the current time is set, press the Set button  and the LCD display will show the current time and blink the Meal number. Press the Up/Down buttons  to set 1-4 meals per day.





7. Setting the Time & Portion of Meals



- After the meal number is set, the LCD display will blink the current Meal number. E.g., the meal number now is blinking "1", indicating it's ready for settings of the first meal.
- **Setting the time of the current meal**
 - Press the Set button  and the hour field of the Time icon will blink.
 - Press the Up/Down  buttons to set the hour.
 - Press the Set button  and Up/Down  buttons to set the minute in the similar way.



- Setting the portion of the current meal

- Press the Set button  and the Portion number will blink.
- Press the Up/Down  /  buttons to set the portion from 1-0 based on the desired volume of the current meal to be dispensed*.
- Press the Set button  to repeat the process above for the 2nd to 4th meal if needed.

*Reference for portion setting:



Pet Type	Daily Intake	Meals	Portion/Meal
Dog (22lbs)	Appr. 1 cup	2	9
Cat (10lbs)	Appr. ½ cup	4	2

Important Notes:

- 1) About 2 ½ tsp/12.5ml kibbles are dispersed each portion.
- 2) Two clicks will be heard before the food is dispersed.
- 3) One or two kibbles may be left at the chute after feeding, and it may come out of the outlet when the machine is moved (doesn't indicate a faulty equipment).
- 4) Refer to the instructions on your pet food packaging for detailed feeding instruction.
- 5) Please double check the current time after settings.

8. Recording a Meal Call



- Press and hold the Record button  for 3s until a deep is heard
- Record your voice for less than 10s, press the Record button again to save. 2 beeps will be heard indicating it's saved. You can press the Record button  to check the voice you just recorded.
- Repeat the process to change your recordings every time.

Note:

- 1) Only press and play the recording if there's any.
- 2) Where feeding time is up, the recording will be played after food is dispersed.

9. Manually Feeding Your Pet



- Press the Feed button  when the screen is unlocked (press and hold the Unlocked button 3s) and one portion (appr. 2 ½ tsp/12.5ml) will be fed each time.

Note:

The normal schedule and portion will not be affected.

Troubleshooting

Problem	Solution
I can't press any buttons	The screen is locked when there's no operation in 15s. Please press and hold the Unlocked button for 3s to unlock the screen.
I Can't remember the meal settings	Unlock the screen, press the Set button and you can see the meal number shown (but not the portion for each meal).
The food won't come out	<ol style="list-style-type: none">1) Please be sure to fill in with dry food; kibble size should range from 2-10mm/0.07-0.4in in diameter.2) Check whether any foreign objects are placed – disassemble the food tank and check the chute. Also check the food outlet.3) Check whether it's low battery level – whether the power adapter is connected or there is any outage when no battery is installed.
LCD display is off	<ol style="list-style-type: none">1) The screen is locked and dark when there's no operation in 15s. Please press and hold the Unlocked button for 3s to unlock the screen.2) Check whether the power adapter is connected.3) Contact the support team at support@petlibro.com if the display still won't light up when the appliance is well connected to power.
I can't disassemble the food tank	Please follow steps in Clean & Care
I can't hear any voice recordings when feeding	Make sure you've recorded successfully – unlock the screen, press the Record button to check. If no sound is heard, you may need to record again and be sure to save following instructions in the Recording a Meal Call section.
Food volume for each portion is not the same	The first few portions may vary and it doesn't mean a faulty equipment. After about 6 feedings it should be almost even.

Automatický dávkovač krmiva

Používateľská príručka

Pred použitím prístroja si prečítajte túto používateľskú príručku a uschovajte si ju.

Tento výrobok je určený len na použitie v domácnosti.

Bezpečnostné pokyny

! VAROVANIE

- Všetky obalové materiály riadne zlikvidujte. Niektoré položky môžu byť balené v polyetylénových vreckách; tieto vrecká by mohli spôsobiť udusenie; uchovávajte ich mimo dosahu detí a domácich zvierat.
- Nedovoľte malým deťom, aby sa hrali s dávkovačom krmiva, v ňom alebo v jeho blízkosti.
- Aby ste znížili riziko poranenia, dohliadajte na svoje deti, keď sa nachádzajú v blízkosti používaného spotrebiča.
- Nedovoľte, aby spotrebič používali domáce zvieratá, ktoré nedosiahnu na dávkovač krmiva alebo sú telesne postihnuté.
- Hlavnú jednotku nikdy neponárajte do vody. Takýto postup môže spôsobiť zničenie elektronických komponentov, napríklad zničenie ovládacieho panela.
- Do zásobníka nekladajte žiadne cudzie predmety.
- Nepoužívajte vo vonkajšom prostredí. Pribežne kontrolujte prevádzku, aby ste sa uistili, že jednotka vydáva správne.
- Do zásobníka nekladajte konzervované, mokré alebo vlhké krmivo.
- Prístroj nerozoberajte inak, ako je uvedené v tejto používateľskej príručke.
- Dávkovač NEPOUŽÍVAJTE na iné účely, než na ktoré je určený.
- Používajte len príslušenstvo, ktoré je odporúčané alebo zakúpené od toho istého výrobcu. Použitie neodporúčaného alebo cudzieho príslušenstva môže spôsobiť nežiaduce stavy spotrebiča. Spotrebič neupravujte.
- Spotrebič nepoužívajte, ak je nefunkčný alebo poškodený. Dávkovač krmiva pre domáce zvieratá sa nepokúšajte opravovať sami. Okamžite kontaktujte náš zákaznický servis.
- Vždy odpojte spotrebič od elektrickej siete, keď ho nepoužívate alebo keď ho plánujete umývať.
- Nikdy neťahajte za napájací kábel, aby ste vytiahli zástrčku zo zásuvky.
- Ak sa zástrčka tohto spotrebiča namočí, vypnite napájanie zo zásuvky. Nepokúšajte sa odpojiť zástrčku.
- Po inštalácii dávkovač skontrolujte. Ak je na napájacom kábli alebo zástrčke voda, nezapájajte ho do elektrickej siete. Aby ste predišli zakopnutiu, umiestnite napájací kábel vždy mimo dosahu nôh.

UPOZORNENIE

- Nedovoľte domácim zvieratám žuť alebo prehltáť žiadne časti. Ak máte obavy o napájací kábel, zakúpte si v ktoromkoľvek železiarstve chránič kábla (tvrdý plastový chránič), ktorý chráni napájací kábel. Ak je potrebný predlžovací kábel, mala by sa použiť jedna jednotka so správnou menovitou hodnotou.
- NEUMIESTŇUJTE ani neskladujte podávač na miestach, kde by bol vystavený poveternostným vplyvom alebo teplotám nižším ako 40C/39oF.
- Na napájanie používajte alkalické batérie typu D. NEPOUŽÍVAJTE dobíjacie batérie.
- Pravidelne kontrolujte batérie. Pred ponechaním batérií na dlhší čas ich vždy vymeňte za nové.
- NEZDVIHÁVAJTE krmidlo pre domáce zvieratá za veko, zásobník na krmivo alebo krmnú misku. Zdvihnite a prenášajte ho oboma rukami a pomocou podstavca, pričom zariadenie držte vo vzpriamenej polohe.
- Vhodné len pre suché krmivo s veľkosťou granúl od 2 do 10 mm/0,07-0,4 palca v priemere. Väčšie pelety môžu uviaznuť v krmnom otvore.
- Prečítajte si a dodržiavajte všetky dôležité upozornenia na podávači a obale.

Schéma produktu

Predná strana

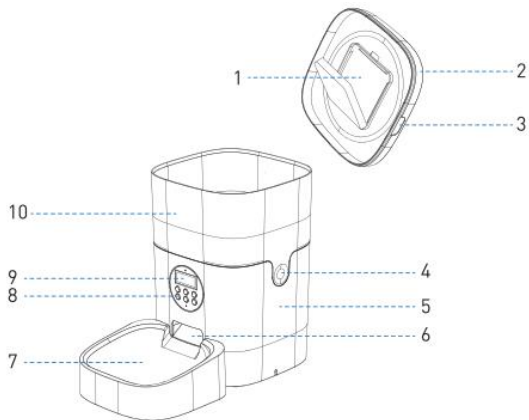

Zadná strana

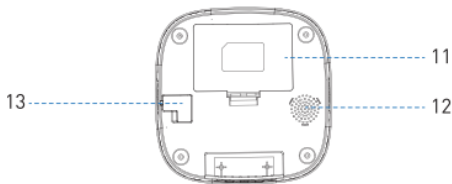

1. Vysušovací nosič
2. Veko
3. Rukoväť veka
4. Klip na nádobu na potraviny
5. Základňa
6. Napájací výstup
7. Nádobka na krmivo
8. Ovládací panel
9. LCD displej
10. Zásobník krmiva
11. Priehradka na batérie
12. Rečník
13. Napájacia zásuvka

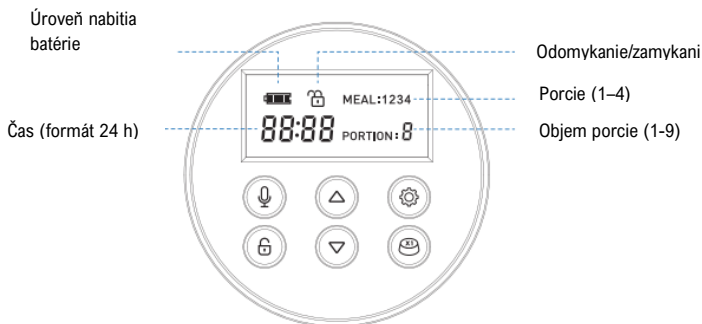

Stlačte a podržte 3 sekundy, kým nebudete počuť pípnutie. Uvoľnite tlačidlo a nahrávajte (max. 10 s). Ak chcete ukončiť nahrávanie, znova stlačte tlačidlo, ktoré signalizuje koniec dvojitém pípnutím. Zopakovaním postupu nahráte novú nahrávku.



Stlačením a podržaním na 3 s odomknete. Ak je obrazovka LCD vypnutá, pred akoukoľvek ďalšou operáciou stlačte tlačidlo (okrem resetovania - stlačte tlačidlo nahor).



Stlačením zvýšite hodnotu
Stlačením a podržaním na 10 s v režime off-line obrazovky vynulujete všetky nastavenia.



Stlačením znížite hodnotu.



Stlačením prepínate medzi nastaveniami času, jedla a porcie. Po výbere ikony podržte tlačidlo niekoľko sekúnd, kým sa na displeji nerozblíka vybraná ikona. To znamená, že jednotka je pripravená na zmenu nastavení.



Stlačte tlačidlo na manuálne dávkovanie (približne 2 ½ lyžičky/ 12,5 ml)

Poznámka:

- 1) Po 15 sekundách bez aktivity sa obrazovka uzamkne.
- 2) 2 ½ lyžičky / 12,5 ml na porciu.

Čistenie a starostlivosť

V záujme bezpečnosti vášho domáceho maznáčika odporúčame dávkovač starostlivo a pravidelne čistiť. Umývateľné časti dávkovača potravín sú tieto: nádoba na potraviny, zásobník na potraviny a veko (bez sušiaceho vrecka); možno ich ponoriť do vody. Čistíte ručne studenou alebo teplou mydlovou vodou.

- **Usporiadanie zásobníka na krmivo**

V prípade, že v zásobníku alebo žľabe zostal zvyšok krmiva, niekoľkokrát stlačte tlačidlo Odomknúť a tlačidlo Kŕmenie, aby ste ho vyprázdniili.

Stlačte nádobu palcom a zatlačte ju smerom nahor, aby ste ju vybrali.

- **Rozloženie zásobníka**

Vyprázdniť zásobník a stlačením ho oddelíte od základne.

Pred zostavením opláchnite všetky časti a nechajte ich úplne vyschnúť.

Poznámka: Pri oddeľovaní podnosu od základne si dávajte pozor na prsty.

Záruka

Na spotrebič sa vzťahuje záruka 1 rok. Ak máte akékoľvek otázky, neváhajte kontaktovať náš tím podpory na adrese email:support@petlibro.com. Do e-mailu uveďte číslo svojej objednávky. Odpovieme vám čo najskôr.

Čo je súčasťou balenia?

1 x Automatický dávkovač krmiva pre domáce zvieratá

1 x 5V napájací adaptér

1 x Vrecko na sušenie

1 x Sada používateľských príručiek

1 x Ďakovná karta

Špecifikácie

Kapacita zásobníka na krmivo	4/6 litrov
Obrazovka	Displej LCD
Napájanie	Napájanie Napájací adaptér DC 5V; 3 x alkalické batérie D
Napájací adaptér	AC110-240V vstup, DC 5V výstup
Prevádzkový prúd	Priemerný prúd 80mA
Prevádzková teplota	-30°C-50°C/-22°F-122°F
Externá zásuvka	3,5 mm napájacia zásuvka
Hmotnosť	2.15kg/4.74lbs
Rozmery	19 x 19 x 30 cm/7.5 x 7.5 x 12 in

Ako používať zariadenie

Upozornenie: Používajte originálny 5V napájací zdroj.

1. Montáž dávkovača

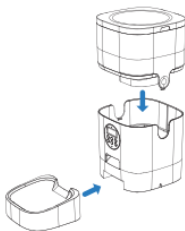

- Umiestnite dávkovač na vhodné miesto. Skontrolujte, či je podávací zásobník na svojom mieste.
- Vypuklé časti zásobníka nasmerujte na otvory v základni a zatlačte nahor, aby sa diely spojili.

Poznámka: Pred manipuláciou s dávkovačom najprv vyprázdňte zásobník. Zatlačením smerom nadol oddelíte zásobník od základne. Pri zdvíhaní dávkovača držte najprv základňu.

2. Pripojenie napájania

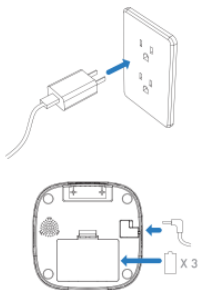

- Vložte 5V napájací adaptér do elektrickej zásuvky. Zapojte dávkovač do elektrickej zásuvky.
- Vložte priehradku na batérie v spodnej časti dávkovača a pre prípad poruchy nainštalujte 3 alkalické batérie typu D (nie sú súčasťou dodávky).
- Displej LCD sa automaticky rozsvieti, čo znamená, že dávkovač je teraz zapnutý.

Poznámka:

- 1) Batérie NIE sú súčasťou balenia.
- 2) Pred pripojením k napájaniu sa uistite, že sú všetky časti čisté a úplne suché.
- 3) Batéria by mala dodávať výstupné napätie 4-5 V; keď je batéria slabá (<4 V), na displeji bliká ikona stavu batérie.

3. Umiestnenie vysušacieho vaku



- Otvorte veko, vložte vysušacie vrecko (1 je súčasťou dodávky) do zásobníka na vysušadlo pod ním.

Poznámka:

- 1) Odporúča sa používať vysušacie vrecko a v prípade výskytu plesní ho často meniť.
- 2) Pred čistením veka vyberte vysušacie vrecko.

4. Plnenie zásobníka na krmivo

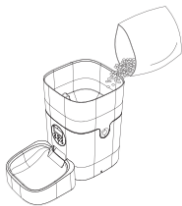





- Naplňte zásobník suchým krmivom pre domáce zvieratá. Zatvorte veko, ktoré gravitačne zapadne na svoje miesto.

Poznámka:

- 1) Nepoužívajte konzervy, vlhké alebo mokré krmivo.
- 2) Odporúčaná veľkosť granúl je 2-10 mm/0,07-0,4 palca.



5. Úprava času



- Stlačením a podržaním tlačidla odomknutia  na 3 s odomknete obrazovku.
- Stlačte tlačidlo nastavenia , a na ikone času **88:88** začne blikať pole digitálnych hodín.
- Stláčaním tlačidiel hore/dole / nastavte konkrétnu hodinu.
- Stlačením tlačidla nastavenia  prejdite z poľa hodín do poľa minút a rovnakým spôsobom zadajte čas.

6. Nastavenie počtu porcií za deň









- Ak je nastavený aktuálny čas, stlačte znova tlačidlo nastavenia . Na LCD displeji sa zobrazí aktuálny čas a ikona počtu jedál bude blikať. Stláčaním tlačidiel nahor/nadol / vyberte počet jedál v rozmedzí 1-4 jedlá denne.

7. Nastavenie času a porcií jedla







- Po nastavení počtu jedál za deň bude na LCD displeji blikať ikona aktuálneho počtu porcií. Teraz by napríklad číslo aktuálnej porcie malo byť "1", čo znamená, že môžete nastaviť prvú dávku, ktorá sa má vydať.

Nastavenie aktuálneho času podávania

- Stlačte tlačidlo nastavenia , pole hodín na ikone času začne blikať.
- Stláčaním tlačidiel hore/dole / nastavte konkrétnu hodinu.
- Stlačte tlačidlo nastavenia  a pomocou tlačidiel hore/dole / nastavte rovnakým spôsobom minúty.



- Nastavenie porcie aktuálneho jedla

- Stlačte tlačidlo nastavenia , číslo porcie začne blikať.
- Stláčaním tlačidiel nahor/nadol / upravte hlasitosť (1-9) aktuálneho jedla.
- Stlačte tlačidlo nastavenia  a zopakujte postup nastavenia hlasitosti pre druhú až štvrtú porciu.

*Odporúčania na úpravu porcií



Typ zvierat'a	Denný príjem	Počet porcií	Objem porcie
Pes (10 kg)	cca. 1 šálka	2	9
Mačka (5 kg)	cca. ½ šálky	4	2

Dôležité poznámky:

- 1) V jednej dávke poskytnite dávkovač približne 2 a pol čajovej lyžičky/12,5 ml granúl.
- 2) Pred uvoľnením potravín sa ozvú dve cvaknutia zariadenia.
- 3) Po kŕmení môžu z výstupu vyletieť jedna alebo dve pelety. Tie sa môžu uvoľniť v dôsledku pohybov zariadenia. To neznamená, že zariadenie je chybné.
- 4) Podrobné pokyny na kŕmenie nájdete na obale krmiva pre domáce zvieratá.
- 5) Po nastavení aspoň dvakrát skontrolujte presnosť aktuálneho času.

8. Zaznamenávanie menovitého zoznamu



- Stlačte a podržte tlačidlo nahrávania  3 sekundy, kým sa ozve pípnutie.
- Nahrajte svoj hlas a inštrukcie, menej ako 10 s. Ak chcete nahrávku uložiť, znova stlačte tlačidlo nahrávania. Uloženie záznamu je signalizované dvojším pípnutím. Nahrávku si môžete vypočuť stlačením tlačidla nahrávania .
- Zopakovaním postupu vytvoríte nový záznam.
Poznámky:
 - 1) Stlačte tlačidlo na prehrávanie nahrávky, len ak nejaká existuje.
 - 2) Ak uplynul čas kŕmenia, záznam sa prehrá po vydaní jedla.

9. Ručné kŕmenie domáceho zvierat'a



- Stlačte tlačidlo podávania , obrazovka musí byť v režime odomknutia (stlačte a podržte tlačidlo odomknutia na 3 sekundy). Takto dávkovač uvoľní jednu dávku (približne 2 ½ lyžičky/12,5 ml) pri každom stlačení tlačidla.

Poznámka:

Bežný denný režim tým nebude narušený.

Riešenie problémov

Problém	Riešenie
Nemôžem stlačiť žiadne tlačidlo.	Ak zariadenie nevykazuje žiadnu aktivitu počas 15 sekúnd, automaticky sa uzamkne. Ak chcete odomknúť obrazovku, stlačte a podržte tlačidlo odomknutia na 3 s.
Nepamätám si nastavenie jedla	Odomknite obrazovku, stlačte tlačidlo nastavení a zobrazia sa aktuálne nastavenia porcií (ale nie všetky porcie).
Zariadenie nedáva granulę	<ol style="list-style-type: none">1) Uistite sa, že do zásobníka dávate suché krmivo; pelety by mali mať veľkosť 2-10 mm/0,07-0,4 palca.2) Skontrolujte, či sa v zásobníku nenachádzajú cudzie predmety - rozdeľte zásobník a skontrolujte výstup dávkovača.3) Skontrolujte, či nie je vybitá batéria - uistite sa, že je pripojený napájací adaptér, alebo došlo k poruche spôsobenej zlou inštaláciou batérie.
LCD displej je vypnutý	<ol style="list-style-type: none">1) Obrazovka je uzamknutá a tmavá, keď 15 s nevykazuje žiadnu aktivitu. 3 s podržte stlačené tlačidlo odomknutia, aby sa obrazovka odomkla.2) Skontrolujte, či je pripojený napájací adaptér.3) Ak sa displej nerozsvieti, aj keď je spotrebič dobre pripojený k elektrickej sieti, kontaktujte tím podpory na adrese support@petlibro.com.
Nemôžem rozobrať dávkovač potravín	Postupujte podľa pokynov v časti Čistenie a starostlivosť
Počas vydávania nepočujem žiadny hlasový záznam	Skontrolujte, či ste úspešne vytvorili a uložili záznam - odomknite obrazovku, stlačte tlačidlo nahrávania a skontrolujte. Ak nepočujete žiadny zvuk, musíte nahrávať znova a uložiť záznam. Postupujte podľa krokov v kapitole Nahrávanie.
Objem krmiva nie je rovnaký pre všetky porcie	Niekoľko prvých porcií sa môže líšiť a neznamená to, že zariadenie je chybné. Po približne 6 porciách by mali byť porcie rovnomerné.

Avtomatski dozirnik krme

Uporabniški priročnik

Pred uporabo instrumenta preberite ta uporabniški priročnik in ga shranite za referenco.

Ta izdelek je namenjen samo za uporabo v gospodinjstvu.

Varnostna navodila

! OPOZORILO

- Ustrezno odstranite vse embalažne materiale. Nekateri izdelki so lahko pakirani v polietilenske vrečke; te vrečke lahko povzročijo zadušitev; hranite jih zunaj dosega otrok in hišnih ljubljencev.
- Majhnim otrokom ne dovolite, da bi se igrali z dozirnikom krme, v njem ali njegovi bližini.
- Da bi zmanjšali nevarnost poškodb, nadzorujte otroke, kadar so v bližini naprave, ki se uporablja.
- Ne dovolite, da napravo uporabljajo hišni ljubljenci, ki ne morejo doseči dozirnika za krmo ali so telesno ovirani.
- Glavne enote nikoli ne potopite v vodo. To lahko povzroči uničenje elektronskih komponent, na primer uničenje nadzorne plošče.
- V zalogovnik ne vstavljajte nobenih tujih predmetov.
- Ne uporabljajte v zunanem okolju. Nprestano preverjajte delovanje in se prepričajte, da enota napajalnika pravilno dozira
- V zalogovnik ne vstavljajte konzervirane, mokre ali vlažne krme.
- Enote ne razstavljajte drugače, kot je navedeno v tem uporabniškem priročniku.
- Dozatorja NE uporabljajte za druge namene, kot je predviden.
- Uporabljajte samo dodatno opremo, ki je priporočena ali kupljena pri istem proizvajalcu. Uporaba odsvetovanega ali tujega pribora lahko povzroči nezaželene razmere v aparatu. Naprave ne spreminjajte.
- Naprave ne uporabljajte, če ne deluje pravilno ali je poškodovana. Ne poskušajte sami popravljati dozirnika za hrano za hišne ljubljence. Takoj se obrnite na našo službo za stranke.
- Kadar naprave ne uporabljate ali jo nameravate oprati, jo vedno izključite iz električnega omrežja.
- Nikoli ne potegnite za napajalni kabel, da bi izvlekli vtič iz vtičnice.
- Če se vtič tega aparata zmoči, izklopote napajanje iz vtičnice. Ne poskušajte odklopiti vtiča.
- Po namestitvi preverite dozirno napravo. Če je na napajalnem kablu ali vtiču voda, ga ne priključite v električno omrežje.
Da bi se izognili spotikanju, napajalni kabel vedno postavite tako, da je izven dosega nog.

OBVESTILO

- Hišnim ljubljencem ne dovolite, da bi žvečili ali pogoltnili katere koli dele. Če ste zaskrbljeni zaradi napajalnega kabla, v kateri koli trgovini s strojno opremo kupite ščitnik kabla (ščitnik iz trde plastike) za zaščito napajalnega kabla. Če je potreben podaljšek, je treba uporabiti eno enoto z ustrežno nazivno vrednostjo.
- Napajalnika NE postavljajte ali shranjujte na mestih, kjer bo izpostavljen vremenskim vplivom ali temperaturam pod 40C/39oF.
- Za napajanje uporabite alkalne baterije tipa D. NE uporabljajte baterij za ponovno polnjenje. Redno preverjajte baterije. Pred daljšim odhodom vedno zamenjajte baterije z novimi.
- Hranilnika za hišne ljubljence NE dvigujte za pokrov, posodo za krmo ali pladenj za krmo. Dvignite in prenesite ga z obema rokama in s pomočjo podstavka, pri čemer mora biti enota v pokončnem položaju.
- Primerno SAMO za suho hrano z velikostjo peletov od 2-10 mm/0,07-0,4 palca v premeru. Večji peleti se lahko zataknejo v odprtini za hranjenje.
- Preberite in upoštevajte vsa pomembna opozorila na podajalniku in embalaži.

Diagram izdelka

Sprednja stran

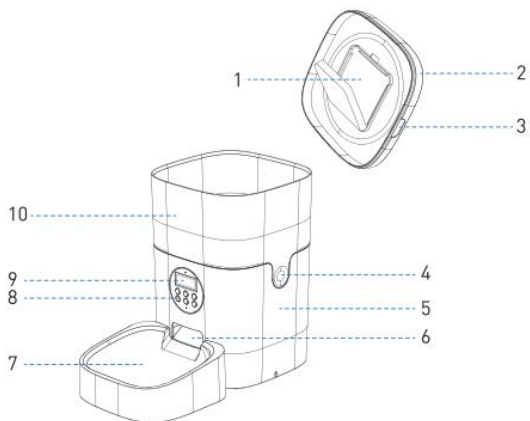

Zadnja stran

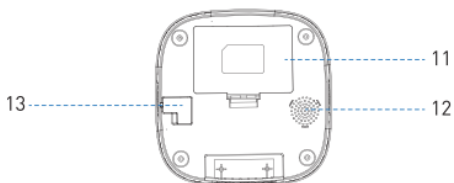

- 1) Nosilec sušilnega sredstva
- 2) Pokrov
- 3) Ročaj pokrova
- 4) Sponka za pladenj za hrano
- 5) Baza
- 6) Izhod za dovod hrane
- 7) Posoda za krmo
- 8) Nadzorna plošča
- 9) LCD zaslon
- 10) Hranilni lijak
- 11) Predal za baterije
- 12) Govornik
- 13) Električna vtičnica

Stopnja napoljenosti
baterije

Čas (24-urni format)

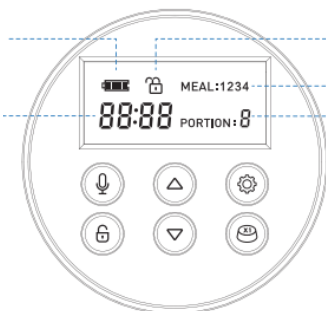

Odklepanje/zaklepa

Porcije (1–4)

Količina obroka (1-9)



Pritisnite in držite 3 sekunde, dokler ne zaslišite zvočnega signala. Spustite gumb in snemajte (največ 10 s). Če želite končati snemanje, ponovno pritisnite gumb, ki z dvojnimi piskom signalizira konec. Ponovite postopek za snemanje novega posnetka.



Pritisnite in držite 3 s, da odklenete. Če je zaslon LCD ugasnjen, pred vsakim nadaljnjim postopkom (razen ponastavitve - pritisnite gumb navzgor) pritisnite gumb



Pritisnite , da povečate vrednost
V načinu izključenega zaslona pritisnite in držite 10 s, da ponastavite vse nastavitve.



Pritisnite za zmanjšanje vrednosti



Pritisnite za preklapljanje med nastavitvami časa, obroka in porcije. Ko izberete ikono, držite gumb nekaj sekund, dokler izbrana ikona ne utripa na zaslonu. To pomeni, da je enota pripravljena za spreminjanje nastavitvev.



Pritisnite za ročno doziranje (približno 2 ½ žličke/ 12,5 ml)

Opomba:

- 1) Po 15 sekundah brez aktivnosti se zaslon zaklene.
- 2) 2 ½ čajne žličke / 12,5 ml na obrok.

Čiščenje in nega

Zaradi varnosti vašega hišnega ljubljence priporočamo skrbno in redno čiščenje razpršilnika. Deli dozirnika hrane, ki jih je mogoče prati, so naslednji: posoda za hrano, pladenj za hrano in pokrov (brez vrečke za sušenje); lahko jih potopite v vodo. Čistite ročno s hladno ali toplo milnico.

- **Razporeditev posod za krmo**

Če je v posodi ali koritu ostanek krme, večkrat pritisnite gumb za odklepanje in gumb za krmljenje, da jo izpraznite.

S palcem pritisnite posodo in jo potisnite navzgor, da jo odstranite.

- **Odpiranje podajalnega lijaka**

Izpraznite pladenj in ga pritisnite, da se loči od podstavka.

Pred sestavljanjem sperite vse dele in počakajte, da se popolnoma posušijo.

Opomba: Pri ločevanju pladnja od podlage pazite na prste.

Garancija

Garancija za napravo velja 1 leto. Če imate kakršna koli vprašanja, se obrnite na našo ekipo za podporo na email:support@petlibro.com. V e-poštnem sporočilu navedite številko naročila. Odgovorili vam bomo v najkrajšem možnem času.

Kaj je vključeno v paket?

- 1 x avtomatski dozirnik hrane za hišne ljubljence
- 1 x 5V napajalnik
- 1 x vrečka za sušenje
- 1 x komplet uporabniških navodil
- 1 x zahvalna kartica

Specifikacije

Kapaciteta zalogovnika za krmo	4/6 litrov
Zaslón	Zaslón LCD
Napajanje	Napajalnik DC 5V; 3 x alkalne baterije D
Napajalnik	AC110-240V vhod, izhod DC 5V
Delovni tok	Povprečni tok 80mA
Delovna temperatura	-30°C-50°C/-22°F-122°F
Zunanja vtičnica	3,5-milimetrska vtičnica
Teža	2.15kg/4.74lbs
Dimenzije	19 x 19 x 30 cm/7.5 x 7.5 x 12 in

Kako uporabljati napravo

Opozorilo: uporabljajte originalno 5V napajanje.

1. Sestavljanje razpršilnika

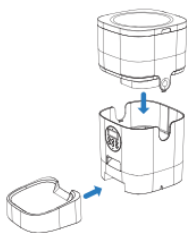

- Dozator postavite na ustrezno mesto. Preverite, ali je podajalni pladenj na mestu.
- Izbočene dele pladnja usmerite v luknje v podstavku in jih potisnite navzgor, da se povežejo.

Opomba: Pred rokovanjem z dozirno napravo najprej izpraznite zalogovnik. S potiskom navzdol ločite pladenj od podstavka. Pri dvigovanju dozirnika najprej držite za podstavek.

2. Priključek za napajanje

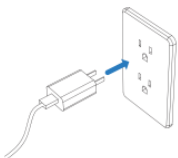

- 5V napajalnik vstavite v električno vtičnico. Priključite napajalno vtičnico razpršilnika.
- Odprite predalček za baterije na dnu enote in namestite 3 alkalne baterije tipa D (niso priložene) za primer okvare.
- LCD-zaslon se samodejno prižge, kar pomeni, da je dozirna naprava vklopljena.

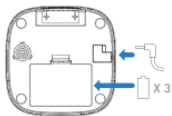

Opomba:

- 1) Baterije NISO vključene.
- 2) Pred priključitvijo na elektriko se prepričajte, da so vsi deli čisti in popolnoma suhi.
- 3) Baterija mora zagotavljati izhodno napetost 4-5 V; ko je baterija nizka (<4 V), na zaslonu utripa ikona stanja baterije.

3. Lokacija vrečke s sušilnim sredstvom



- Odprite pokrov in vstavite vrečko za sušilno sredstvo (1 je priložena) v pladenj za sušilno sredstvo pod njim.

Opomba:

- 1) Priporočljivo je, da uporabljate vrečko z izsuševalnim sredstvom in jo v primeru plesni pogosto menjate.
- 2) Pred čiščenjem pokrova odstranite vrečko z izsuševalnim sredstvom.

4. Polnjenje zalogovnika za krmo







- Napolnite zalogovnik s suho hrano za hišne ljubljence. Zaprite pokrov, ki se sam od sebe zaskoči.

Opomba:

- 1) Ne uporabljajte konzerv ali mokre ali vlažne hrane.
- 2) Priporočena velikost peletov je 2-10 mm/0,07-0,4 palca.



5. Nastavitev časa



- Pritisnite gumb za odklepanje  in ga držite 3 s, da odklenete zaslon.
- Pritisnite gumb za nastavitve , polje digitalne ure pa bo utripalo na ikoni časa **88:88**.
- Pritisnite gumb navzgor/navzdol /, da nastavite določeno uro.
- Pritisnite gumb za nastavitve , da se iz polja ur premaknete v polje minut in na enak način določite čas.

6. Določitev števila obrokov na dan



- Če je trenutni čas nastavljen, ponovno pritisnite gumb za nastavitve . Na LCD-zaslonu se prikaže trenutni čas, ikona števila obrokov pa utripa. S pritiskom na gumb navzgor/navzdol / izberite število obrokov med 1-4 obroki na dan.

7. Določanje časa in obrokov hrane





- Ko nastavite število obrokov na dan, bo na LCD-zaslonu utripala ikona trenutnega števila obrokov. Zdaj je na primer številka trenutnega obroka "1", kar pomeni, da lahko nastavite sprostitve prvega obroka.

- Nastavitev trenutnega časa serviranja



Pritisnite gumb za nastavitve , polje ure na ikoni časa bo začelo utripati.

Pritisnite gumb navzgor/navzdol /, da nastavite določeno uro.

Pritisnite gumb za nastavitve  in z gumbi navzgor/navzdol / na enak način nastavite minute.



• Nastavitev porcije trenutnega obroka

- Pritisnite gumb za nastavitev , številka porcije bo začela utripati.
- S pritiskom na gumba navzgor/navzdol / prilagodite glasnost (1-9) trenutnega obroka.

Pritisnite gumb za nastavitev  in ponovite postopek za nastavitev glasnosti za drugo do četrto porcijo.

*Priporočila za prilagajanje obrokov



Vrsta živali	Dnevni vnos	Število obrokov	Količina serviranja
Pes (10 kg)	približno 1 skodelica	2	9
Mačka (5 kg)	približno ½ skodelice	4	2

Pomembne opombe:

- 1) V enem odmerku je v dozirniku približno 2 ½ čajne žličke/12,5 ml granulata.
- 2) Preden se hrana sprosti, stroj dvakrat klikne.
- 3) Po hranjenju lahko iz odprtine pride en ali dva peleta. Te se lahko sprostijo zaradi premikov naprave. To ne pomeni, da je naprava okvarjena.
- 4) Podrobna navodila za hranjenje najdete na embalaži hrane za hišne ljubljence.
- 5) Po nastavitvi vsaj dvakrat preverite točnost trenutnega časa.

8. Evidentiranje poimenskega sklica



- Pritisnite in držite gumb za snemanje  3 sekunde, preden zaslišite zvočni signal.
- Posnemite svoj glas in navodila, manj kot 10 s. Če želite shraniti posnetek, znova pritisnite gumb za snemanje . Shranjevanje posnetka je označeno z dvojnim piskom. Če želite poslušati posnetek, lahko pritisnete gumb za snemanje.
- Ponovite postopek za ustvarjanje novega posnetka.

Opombe:

- 1) Pritisnite gumb za predvajanje posnetka samo, če obstaja.
- 2) Če je čas hranjenja potekel, se bo posnetek predvajal po tem, ko bo hrana izdana.

9. Ročno hranjenje hišnega ljubljence



- Pritisnite gumb za podajanje , zaslon mora biti v odklenjenem načinu (pritisnite in držite gumb za odklepanje 3 sekunde). Tako dozirnik ob vsakem pritisku na gumb sprosti en odmerek (približno 2 ½ žličke/12,5 ml).

Opomba:

To ne bo motilo običajnega dnevnega urnika.

Odpravljanje težav

Problém	Rešitev
Ne morem pritisniti nobenega gumba.	Če naprava 15 sekund ni aktivna, se samodejno zaklene. Za odklep zaslona pritisnite in 3 s držite gumb za odklepanje.
Nastavitev hrane se ne spomnim	Odklenite zaslon, pritisnite gumb za nastavitve in videli boste trenutne nastavitve porcij (vendar ne vseh porcij).
Stroj ne dozira granulata	<ol style="list-style-type: none">1) Prepričajte se, da v nasipalnik dajete suho hrano; peleti morajo biti veliki 2-10 mm/0,07-0,4 palca.2) Preverite, ali je v zalogovniku tujek - razdelite zalogovnik in preverite izhod iz dozirnika.3) Preverite, ali je baterija izpraznjena - preverite, ali je napajalnik priključen ali pa je prišlo do okvare zaradi slabe namestitve baterije.
LCD zaslon je izklopljen	<ol style="list-style-type: none">1) Zaslon je zaklenjen in temen, ko 15 s ne kaže nobene dejavnosti. 3 s pritiskajte in držite gumb za odklepanje, da odklenete zaslon.2) Preverite, ali je napajalnik priključen.3) Če se zaslon ne prižge, čeprav je naprava dobro priključena na električno omrežje, se obrnite na službo za podporo na naslovu support@petlibro.com.
Ne morem odklopiti dozirnika krme	Upoštevajte navodila v razdelku Čiščenje in nega.
Med izdajanjem ne slišim glasovnega zapisa	Prepričajte se, da ste uspešno ustvarili in shranili posnetek - odklenite zaslon, pritisnite gumb za snemanje in preverite. Če ne slišite nobenega zvoka, morate ponovno posneti in shraniti posnetek. Sledite korakom v poglavju Snemanje poimenskega klica.
Količina krme ni enaka za vse dele	Prvih nekaj obrokov se lahko razlikuje in ne pomeni, da je naprava okvarjena. Po približno 6 obrokih morajo biti porcije enakomerne.

Automatikus kisállat etető

Felhasználói útmutató

Kérjük, a termék használata előtt olvassa el ezt a felhasználói kézikönyvet, és őrizze meg referenciaként.

Ez a termék kizárólag háztartási használatra készült.

Biztonsági óvintézkedések

FIGYELMEZTETÉS

- Minden csomagolóanyagot megfelelően ártalmatlanítson. Egyes tételek poliszákokba csomagolva lehetnek; ezek a zsákok fulladást okozhatnak; tartsa távol a gyermekektől és háziállatoktól.
- NE engedje, hogy kisgyermekek játszanak a kisállat etetővel, a kisállat etetőben vagy annak közelében.
- A sérülésveszély csökkentése érdekében kérjük, tartsa szoros felügyelet alatt, ha a készüléket gyermekek közelében használják.
- NE használja az etetőt olyan háziállatokkal, amelyek nem tudják elérni az etetőtálcát, vagy bármilyen fizikai fogyatékosággal rendelkeznek.
- NE merítse az alaprészt semmilyen körülmények között vízbe, mert ez károsíthatja az elektronikus alkatrészeket, például a vezérlőpanelt.
- NE helyezzen semmilyen idegen tárgyat a kisállat etetőbe.
- NE használja a szabadban. Gyakran ellenőrizze a működést, hogy megbizonyosodjon arról, hogy a készülék megfelelően adagol. NE használjon nedves, konzerv vagy nedves eledelt.
- NE szerelje szét a készüléket a használati útmutatóban leírtakon kívül.
- NE használja az etetőt a rendeltetészerű használaton kívül másra.
- Csak a gyártó által ajánlott vagy forgalmazott tartozékokat használjon. A gyártó által nem ajánlott vagy nem forgalmazott tartozékok használata nem biztonságos állapotot okozhat. Ne módosítsa a kisállat etetőgépet.
- Ne működtessen semmilyen készüléket, ha a készülék meghibásodott vagy megsérült. Ne próbálkozzon saját maga a kedvtelésből tartott állatok etetőgépének javításával. További utasításokért azonnal lépjen kapcsolatba ügyfélszolgálatunkkal.
- Használaton kívül és tisztítás előtt mindig húzza ki a hálózati csatlakozót.
- Soha ne húzza meg az elektromos tápkábelt, hogy kihúzza a dugót a konnektorból.
- Ha a készülék dugója nedves lesz, kapcsolja ki az áramot a fali konnektorból. Ne próbálja meg kihúzni a csatlakozót.
- Telepítés után vizsgálja meg az adagolót. Ne csatlakoztassa, ha víz van a tápkábelen vagy a dugón.
- A botlások elkerülése érdekében a tápkábelt mindig a gyalogosforgalomtól távol helyezze el.

FIGYELEM

- NE engedje, hogy a háziállatok megrágnak vagy lenyeljenek bármilyen alkatrészt. (Ha aggódik a tápkábel miatt, vásároljon bármelyik barkácsboltban egy kábelsóvet (kemény műanyag védőtokot) a tápkábel védelmére.
- Ha hosszabbító kábelre van szükség, akkor egy megfelelő névleges teljesítményű egységet kell használni.
- NE telepítse vagy tárolja a kisállat etetőt olyan helyen, ahol az időjárásnak vagy 40C/39oF alatti hőmérsékletnek van kitéve.
- Használjon alkáli D elemeket a tápellátáshoz. NE használjon újratölthető elemeket.
- Rendszeresen ellenőrizze az elemeket. Mielőtt hosszabb időre távozik, mindig cserélje ki az elemeket újakra.
- NE emelje fel a kisállat etetőgépet a fedélnél, az etetőtartálnál vagy az etetőtálcánál fogva. Emelje fel és vigye mindkét kezével és a talppal, miközben a készüléket függőleges helyzetben tartja.
- CSAK száraz eledelhez alkalmas, 2-10mm/0,07-0,4in átmérőjű kibbble méretben. A nagyobb méretű kutyakajak elakadhatnak az ételkivezető nyílásnál.
- Olvassa el és tartsa be a kisállat etetőgépén és a csomagoláson feltüntetett összes fontos tudnivalót.

Termék diagram

Előlnézet

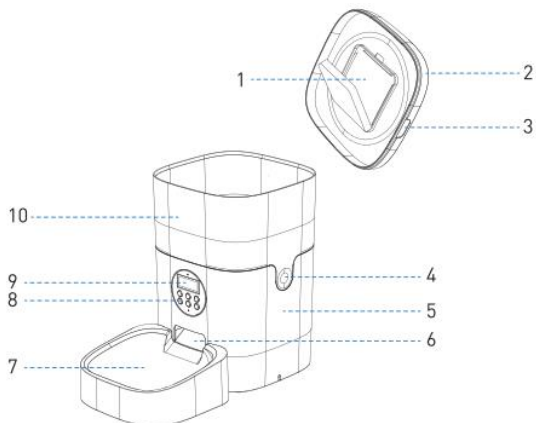

Alsó nézet

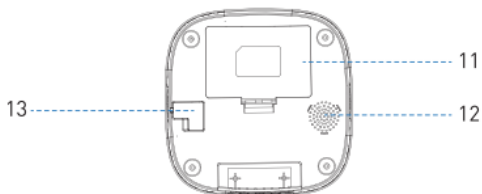

- 1) Szivattyúhordozó
- 2) fedél
- 3) Fedélfogantyú
- 4) Élelmiszertartály csat
- 5) Alap
- 6) Élelmiszer kivezetés
- 7) Élelmiszer-tálca
- 8) Vezérlőpanel
- 9) LCD kijelző
- 10) Élelmiszer-tartály
- 11) Akkumulátor rekesz
- 12) Hangszóró
- 13) Elektromos aljzat

Az akkumulátor szintje

Idő (24 órás formátum)

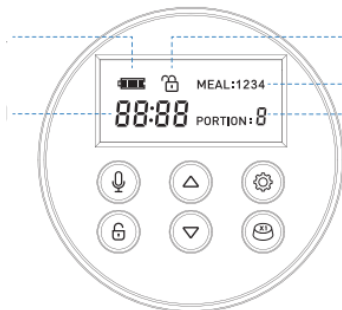

Zárolva/feloldva

Étkezés (1-4)

Adagolás (1-9)



Nyomja meg és tartsa lenyomva 3 másodpercig, amíg mély hangot nem hall. Engedje el, rögzítse (max. 10s), és nyomja meg újra a befejezéshez, amikor egy dupla mély hang hallatszik. Ismétlje meg az ismétlést egy új hang felvételéhez.



Nyomja meg és tartsa lenyomva 3 másodpercig a feloldáshoz. Ha az LCD képernyő ki van kapcsolva, minden további művelet előtt nyomja meg a gombot (kivéve a visszaállítás a Fel gomb megnyomásával).



Nyomja meg az érték növeléséhez.

Nyomja meg és tartsa lenyomva 10s-ig, amikor a képernyő ki van kapcsolva az összes beállítás visszaállításához.



Nyomja meg az érték csökkentéséhez.



Nyomja meg az idő, az étel és az adag beállítások közötti váltáshoz, és tartsa lenyomva másodpercekig, amíg egy adott ikon villog a kijelzőn, jelezve, hogy kész a beállítás.



Nyomja meg az adag kézi adagolásához (kb. 2. ½ teáskanál/ 12,5 ml)2.

Megjegyzések:

- 1) 15 másodperces készenléti állapot után automatikusan lezárja a képernyőt.
- 2) Adagonként 2 ½ tsp / 12,5ml.

Tisztítás és ápolás

Az etető rendszeres tisztítása ajánlott a háziállat egészsége érdekében. A Petlibro automata etető mosható részei a következők: etetőtartály, etetőtálca és fedél (a nedvszívó zsák nélkül); vízbe meríthetők. Tisztítsa kézi mosással, hideg vagy meleg szappanos vízzel.

- Az etetőtartály szétszedése

Ha a tartályban vagy az etetőcsőben van étel, először nyomja meg néhányszor a Feloldás gombot és az Etetés gombot, hogy kiürüljön.

Nyomja meg az ételtartály csattjait a hüvelykujjával, a tartály szétszereléséhez tolja felfelé.

- Az ételtálca szétszerelése

Űritse ki a tálcát, nyomja lefelé, hogy levehesse az alapról.

Öblítse ki és hagyja, hogy minden alkatrész teljesen megszáradjon a levegőn, mielőtt összeszerelné.

Megjegyzés: Vigyázzon, nehogy megsértse az ujjait, amikor nagy erővel szétszereli az ételtartályt.

Garancia

Erre a készülékre 1 év garanciát vállalunk. Kérjük, ha bármilyen kérdése van, írjon e-mailt ügyfélszolgálatunknak a support@petlibro.com címre, és csatolja az e-mailben a rendelési azonosítóját. A lehető leggyorsabban válaszolunk Önnek.

Mi van a dobozban

1 x automata kisállat etető

1 x 5V-os hálózati adapter

1 x nedvszívó zacskó

1 x Felhasználói útmutató készlet

1 x Köszönöm kártya

Műszaki adatok

Élelmiszertartály kapacitása	4/6 liter
Képernyő	LCD képernyő
Tápellátás	DC 5V-os hálózati adapter; 3 x alkáli D elem
Tápegység	AC110-240V bemenet, DC 5V kimenet
Munkaáram	Átlagosan 80mA
Üzemi hőmérséklet	-30°C-50°C/-22°F-122°F
Külső aljzat	3,5 mm-es hálózati aljzat
Nem súly	2.15kg/4.74lbs
Méretek	19 x 19 x 30cm/7.5 x 7.5 x 12 in

Hogyan kell használni

Figyelmeztetés: Kérjük, használja az eredeti 5V-os tápegységet.

1. Jó tálcá összeszerelése

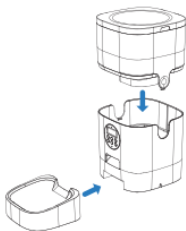

- Helyezze az adagolót a kívánt helyre. Ellenőrizze, hogy az etetőtartály a helyén van-e.
- Igazítsa egymáshoz az etetőtálca domborulatait és az alapon lévő lyukakat, és nyomja felfelé, hogy a kettő összekapcsolódjon.

Megjegyzés: Az etető mozgatása előtt őrítse ki a tálcát, nyomja lefelé, hogy eltávolítsa az alapról. Az etetőgép felemelésekor ne más alkatrészeket, hanem az alapot fogja meg.

2. Tápegység csatlakoztatása

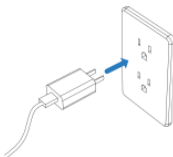

- Helyezze be az 5 V-os hálózati adaptert egy fali aljzatba. Csatlakoztassa az adagoló tápegység aljzatához.
- Nyissa ki a készülék alján található elemtartót, és helyezzen be 3 db D alkáli elemet (nem tartozék) áramszünet esetére.
- Az LCD kijelző automatikusan kigyullad, jelezve, hogy az adagoló most be van kapcsolva.

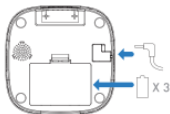

Megjegyzés:

- 1) Az elem NEM tartozék.
- 2) Mielőtt csatlakoztatná a készüléket a hálózathoz, győződjön meg róla, hogy minden alkatrész tiszta és teljesen száraz.
- 3) Az akkumulátornak 4-5V-os kimeneti feszültséggel kell táplálnia; az akkumulátor töltöttségi szint ikonja a kijelzőn alacsony töltöttségi szint esetén (<4V) villogni kezd

3. A szárítószeres zsák elhelyezése



- Nyissa ki a fedelet, helyezze a nedvszívó zacskót (1 db mellékelve) az alatta lévő nedvszívóanyag-tartóba.

Megjegyzés:

- 1) Ajánlott a nedvszívó zacskó használata és gyakori cseréje penészedés esetén.
- 2) A fedél tisztítása előtt vegye ki a szárítószeres zsákot.

4. Élelmiszer-tartály iktatása

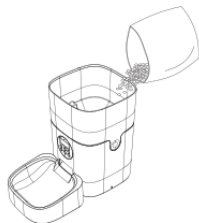





- Töltse meg az eleségtartályt száraz állateledellel. Csukja be a fedelet, és az a gravitáció hatására a helyére pattan.

Megjegyzés:

- 1) NE használjon konzerv, nedves vagy nedves állateledelt.
- 2) Ajánlott a 2-10mm/0,07-0,4in átmérőjű kutyakajak mérete.



5. Az idő beállítása



- A képernyő feloldásához tartsa lenyomva a Feloldás gombot  3 másodpercig.
- Nyomja meg a Beállítás gombot , és az Idő ikonon villogni fog az óra mező.
- Nyomja meg a fel/le  / gombokat a számok görgetéséhez az óra beállításához.
- Nyomja meg a Beállítás gombot  a perc mezőre lép, állítsa be a perct hasonlóan.

6. A napi étkezések beállítása









- Az aktuális idő beállítása után nyomja meg a Beállítás gombot , mire az LCD kijelzőn megjelenik az aktuális idő és villogni fog az étkezések száma. Nyomja meg a fel/le  / gombokat a napi 1-4 étkezés beállításához.

7. Az étkezések idejének és adagolásának beállítása



- Az étkezési szám beállítása után az LCD kijelzőn villogni fog az aktuális étkezési szám. Pl. az étkezési szám most "1" villog, jelezve, hogy készen áll az első étkezés beállítására.

- Az aktuális étkezés idejének beállítása

- Nyomja meg a Beállítás gombot , és az Idő ikon óramezője villogni fog.
- Nyomja meg a Fel/Le  / gombokat az óra beállításához.
- Nyomja meg a Beállítás gombot  és a fel/le  / gombokat a perc beállításához hasonló módon.



- Az aktuális étel adagjának beállítása

- Nyomja meg a Beállítás gombot , és az adagszám villogni fog.
- Nyomja meg a fel/le /lefelé  gombokat az adag beállításához 1-0-tól az aktuális adagolandó étel kívánt mennyisége alapján*.
- Nyomja meg a Beállítás gombot , hogy szükség esetén megismételje a fenti folyamatot a 2-4. étkezéshez.

*Referencia az adagok beállításához:



Háziállat típus	Napi bevitel	Étkezés	Adag/étel
Kutya (22lbs)	Kb. 1 csésze	2	9
Macska (10lbs)	Kb. ½ csésze	4	2

Fontos megjegyzések:

- 1) Körülbelül 2 ½ teáskanál/12,5 ml kukoricadarabot szórunk szét minden adagban.
- 2) Két kattanás hallható, mielőtt a táplálék szétszóródik.
- 3) Az etetés után egy vagy két krockett maradhat a csúszdán, és a gép mozgításakor kijöhet a kivezetőnyíláson (nem jelzi a berendezés hibáját).
- 4) A részletes etetési utasításokért olvassa el az állateledel csomagolásán található utasításokat.
- 5) Kérjük, a beállítások után kétszer ellenőrizze az aktuális időt.

8. Étkezési hívás rögzítése



- Nyomja meg és tartsa lenyomva a Felvétel gombot  3 másodpercig, amíg egy mély hang nem hallatszik.
- Rögzítse hangját kevesebb mint 10s-ig, a mentéshez nyomja meg újra a Felvétel gombot . A mentést 2 hangjelzés jelzi. A felvett hang ellenőrzéséhez megnyomhatja a Felvétel gombot.
- Ismétlje meg a folyamatot a felvételek minden alkalommal történő módosításához.

Megjegyzés:

- 1) Csak akkor nyomja meg és játssza le a felvételt, ha van ilyen.
- 2) Amennyiben az etetési idő lejárt, a felvétel az étel kiosztása után kerül lejátszásra.

9. A háziállat kézi etetése



- Nyomja meg az etetés gombot , amikor a képernyő fel van oldva (tartsa lenyomva a feloldás gombot 3 másodpercig), és minden alkalommal egy adag (kb. 2 ½ teáskanál/12,5 ml) etetésre kerül.

Megjegyzés:

A normál menetrendet és adagot ez nem befolyásolja

Hibaelhárítás

Probléma	Megoldás
Nem tudok megnyomni egyetlen gombot sem	A képernyő zárolódik, ha 15 másodpercen belül nem történik semmilyen művelet. A képernyő feloldásához tartsa lenyomva a Feloldás gombot 3 másodpercig.
Nem emlékszem az étkezési beállításokra	Oldja fel a képernyő zárolását, nyomja meg a Set gombot, és megjelenik az étkezések száma (de az egyes étkezések adagja nem).
Nem jön ki az étel	<ol style="list-style-type: none">1) Kérjük, győződjön meg róla, hogy száraztáppal tölti fel; a kibble mérete 2-10mm/0.07-0.4in átmérőjű legyen.2) Ellenőrizze, hogy nem kerültek-e idegen tárgyak - szerelje szét az ételtartályt, és ellenőrizze a csúszdát. Ellenőrizze az eledel kifolyónyílását is.3) Ellenőrizze, hogy nem alacsony-e az akkumulátor szintje - csatlakoztatva van-e a hálózati adapter, vagy van-e áramkimaradás, ha nincs telepítve az akkumulátor.
Az LCD kijelző kikapcsolt	<ol style="list-style-type: none">1) A képernyő zárolt és sötét, ha 15 másodpercig nem történik semmilyen művelet. A képernyő feloldásához tartsa lenyomva a Unlocked gombot 3s-ig.2) Ellenőrizze, hogy a hálózati adapter csatlakoztatva van-e.3) Vegye fel a kapcsolatot az ügyfélszolgálattal a support@petlibro.com címen, ha a kijelző még mindig nem világít, amikor a készülék jól csatlakozik a hálózathoz.
Nem tudom szétszedni az ételtartályt	Kérjük, kövesse a Tisztítás és ápolás című fejezetben leírt lépéseket.
Nem hallok hangfelvételt etetés közben	Győződjön meg arról, hogy a felvétel sikeres volt - oldja fel a képernyőt, nyomja meg a felvétel gombot az ellenőrzéshez. Ha nem hallható hang, akkor lehet, hogy újra fel kell vennie, és mindenképpen el kell mentenie az Étkezés hívás rögzítése fejezetben található utasításokat követve.
Az egyes adagok ételmennyisége nem azonos	Az első néhány adag változhat, és ez nem jelenti a berendezés hibáját. Körülbelül 6 etetés után majdnem egyenletesnek kell lennie.